

ГРИФОН  **Н**
НА СТРАЖЕ ОТЕЧЕСТВЕННОЙ СВЯЗИ

G-256 П45

Радиостанция
Портативная

РУКОВОДСТВО ПОЛЬЗОВАТЕЛЯ

СОДЕРЖАНИЕ

1	Информация по безопасности	02
2	Особенности и функции	03
3	Распаковка и проверка устройства	04
4	Дополнительные принадлежности black	04
5	Установка принадлежностей	05
5.1	Установка антенны	05
5.2	Установка крепежного зажима	05
5.3	Установка микрогарнитуры	06
5.4	Установка аккумулятора	06
6	Зарядка аккумулятора	07
7	Информация по аккумулятору	08
7.1	Первичное применение	08
7.2	Рекомендации при обращении с аккумулятором	08
7.3	Повышение срока службы аккумулятора	08
7.4	Хранение аккумулятора	08
8	Обзор радиостанции	09
8.1	Обзор радиостанции	09
8.2	Определение команд/кнопок	10
9	Lcd-дисплей:	11
10	Тон частотой 1750 гц для доступа к ретрансляторам	12
11	Основные функции	12
11.1	Вкл./Выкл. Радиостанции/регулировка громкости	12
11.2	Передача и прием	12
11.3	функция «vox» (голосовое управление передачей)	12
11.4	Autolk (автоматическая блокировка клавиатуры)	13
11.5	Режим vfo/канала	13
11.6	Выбор частоты или канала	13
11.7	Tdr (сканирование по двум каналам/прием по двум каналам)	13
11.8	Del-ch (удалить канал)	13
11.9	Mem-ch (mem-ch (каналы, сохраненные в памяти))	14

12	Расширенные операции	15
12.1	Описание меню настройки	15
12.2	Действия с контекстным меню	17
12.3	"Sql" (шумоподавление)	17
12.4	Функция "vox" (голосовое управление передачей)	17
12.5	Выбор широкой полосы передачи или узкой "w/n"	17
12.6	Tdr (сканирование по двум каналам/прием по двум каналам)	17
12.7	Tot (таймер передачи)	17
12.8	Ctcss/dcs	18
12.9	Ani	18
12.10	Dtmfst (тон dtmf кода передачи)	18
12.11	Sc-rev (метод возобновления сканирования)	18
12.12	Ptt-id (нажмите или отпустите кнопку ptt для передачи кода сигнала)	19
12.13	Vcl (блокировка занятого канала)	19
12.14	Sft-d (направление смещения частоты)	19
12.15	Offset (смещение частоты)	19
12.16	Ste (удаление шлейфа звукового сигнала)	19
13	Reset(возврат настроек по умолчанию)	20
14	Копирование	20
15	Таблица ctcss	21
16	Таблица dcs	21
17	Технические характеристики	22
17.1	Приемник	22
17.2	Общие характеристики	22
18	Поиск и устранение неисправностей	23
19	Гарантия (оптимальный вариант покупки радиостанции – у местного дилера)	24
20	Гарантийное свидетельство	25

1. ИНФОРМАЦИЯ ПО БЕЗОПАСНОСТИ

Следующие меры безопасности должны соблюдаться на всех этапах эксплуатации, обслуживания и ремонта данного устройства.

Это устройство должно обслуживаться только компетентными техническими специалистами.

- Не вносите никаких изменений в конструкцию радиостанции.
- Не используйте портативную радиостанцию с поврежденной антенной. При касании поврежденной антенны к вашей коже может появиться легкий ожог.
- Выключайте свою радиостанцию до входа в область с взрывчатыми и огнеопасными материалами.
- Не заряжайте аккумулятор вблизи взрывчатых и огнеопасных материалов.
- Для предотвращения появления электромагнитных помех и/или конфликтов совместимости выключайте радиостанцию в местах, где имеются такие уведомления.
- Выключайте радиостанцию до посадки в самолет. Любое использование радиостанции должно быть в соответствии с инструкциями авиакомпании или рекомендациями команды транспортного средства.
- Выключайте радиостанцию прежде, чем войти во взрывоопасную область.
- Находясь в транспортных средствах, где имеются подушки безопасности, не размещайте радиостанцию в местах расположения подушек безопасности или в области развертывания подушек безопасности.
- Не подвергайте радиостанцию длительному воздействию прямого солнечного света, не помещайте ее близко к источнику тепла.

При работе с портативной радиостанцией держите ее в вертикальном положении с микрофоном на расстоянии 3–4 сантиметров от ваших губ. При передаче держите антенну на расстоянии по крайней мере 2,5 сантиметра от своего тела.

ПРЕДУПРЕЖДЕНИЕ: Если вы носите радиостанцию на себе, убедитесь, что устройство и его антенна находятся на расстоянии по крайней мере 2,5 сантиметра от вашего тела при работе передатчика.

2. ОСОБЕННОСТИ И ФУНКЦИИ

- Переносной передатчик с меню функций на LCD-дисплее
- Коммерческий радиоприемник FM (65 МГц – 108 МГц)
- Включает 105 кодов DCS и 50 кодов безопасности CTCSS с функцией программирования
- Функция "VOX" (голосовое управление передачей)
- Функции сигнализации
- До 128 каналов, сохраненных в памяти
- Широкополосная сеть (Wide)/узкополосная (Narrow) по выбору
- Большая мощность/малая (5 Вт/1 Вт) по выбору
- Подсветка дисплея и программируемая клавиатура
- Функция "beep" (звуковой сигнал) на клавиатуре
- Сканирование по двум каналам/прием по двум каналам
- Выбираемый шаг изменения частоты 2,5/5/6,25/10/12,5/25 кГц
- Функция "OFFSET" (частотный сдвиг для доступа к ретранслятору)
- Передача по таймеру "TOT", программируемая
- Выбор режима сканирования (Scan Mode)
- Функция блокировки занятого канала "BCL"
- Встроенная функция сканирования RX CTCSS/DCS
- Встроенный светодиодный фонарь
- Программирование на ПК
- Порог уровня шумоподавления "Squelch", настраиваемый от 0 до 9
- Двусторонний прием/передача с разносением частот
- Звуковой сигнал окончания передачи
- Встроенная функция блокировки клавиш

3. РАСПАКОВКА И ПРОВЕРКА УСТРОЙСТВА

Аккуратно распакуйте приемопередатчик. Перед утилизацией упаковочного материала убедитесь в идентификации комплектующих, перечисленных ниже. В случае отсутствия каких-либо комплектующих или их повреждения при транспортировке немедленно направьте претензию компании-перевозчику.

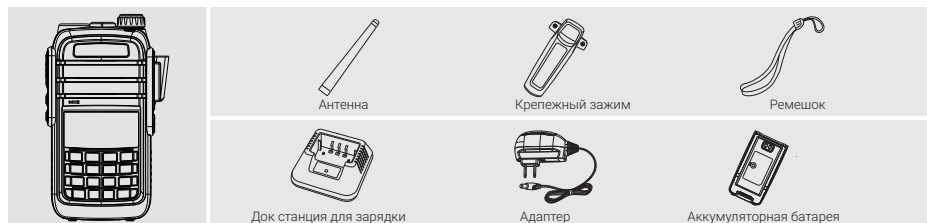

Примечание: Состав комплекта поставки может отличаться от перечисленного в приведенной выше таблице в зависимости от страны покупки. Для получения дополнительной информации обратитесь к своему дилеру или продавцу.

4. ДОПОЛНИТЕЛЬНЫЕ ПРИНАДЛЕЖНОСТИ

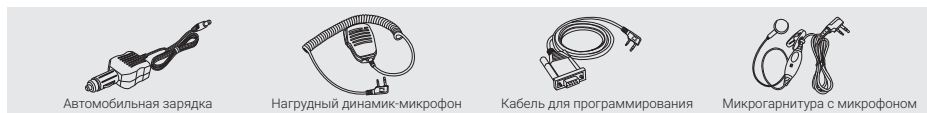

Примечание: Проконсультируйтесь с дилером или ритейлером для получения информации о доступных опциях.

5. УСТАНОВКА ПРИНАДЛЕЖНОСТЕЙ

5.1. УСТАНОВКА АНТЕННЫ

Установите антенну, как показано на рисунке ниже, и поверните ее по часовой стрелке до упора.

Внимание:

- устанавливая антенну, не вращайте ее за верхнюю часть, держите ее за основание и вращайте;
- при использовании внешней антенны убедитесь, что SWR имеет значение 1,5:1 или меньше, чтобы избежать повреждения выходных транзисторов приемопередатчика;
- не держите антенну рукой и не накрывайте ее ничем, чтобы избежать ухудшения работы приемопередатчика;
- никогда не работайте без антенны.

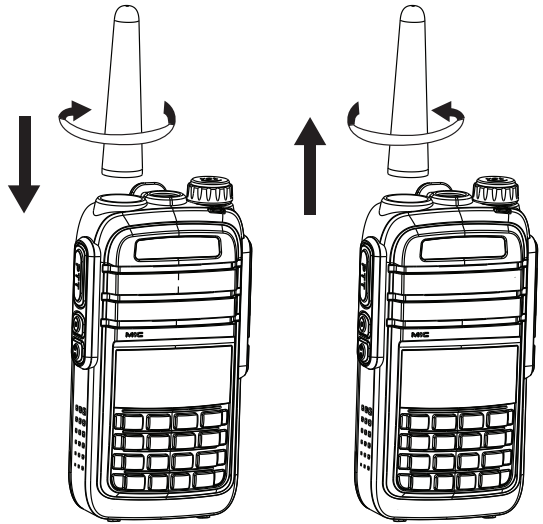

5.2. УСТАНОВКА КРЕПЕЖНОГО ЗАЖИМА

При необходимости закрепите крепежный зажим на задней стороне крышки аккумуляторного отсека, как показано на рисунке ниже.

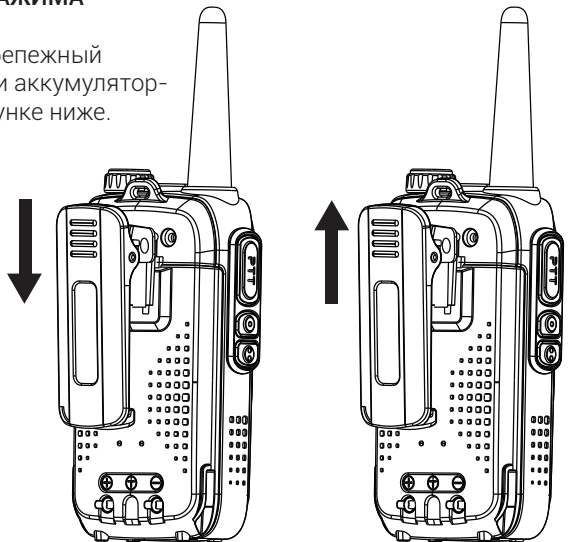

Примечание: Не используйте какой-либо клей для фиксации винта на крепежном зажиме. Клей с растворителем может повредить корпус аккумулятора.

5.3. УСТАНОВКА МИКРОГАРНИТУРЫ

Вставьте вилку внешней гарнитуры в гнездо "SP. & MIC" приемопередатчика, как показано на рисунке справа.

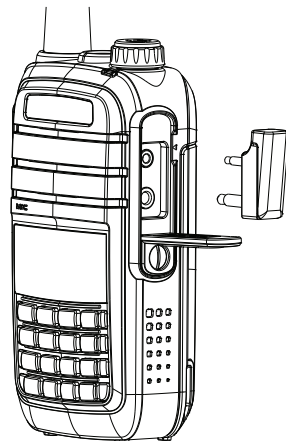

5.4. УСТАНОВКА АККУМУЛЯТОРА

- При установке аккумулятора убедитесь, что его корпус располагается параллельно поверхности алюминиевого шасси и плотно к нему прилегает. Основание аккумулятора должно находиться приблизительно на 1–2 сантиметра ниже основания корпуса радиостанции.
- Выровняйте аккумулятор по направляющим на алюминиевом шасси и сдвиньте его вверх до щелчка.
- Замок аккумулятора в нижней части предназначен для его фиксации.

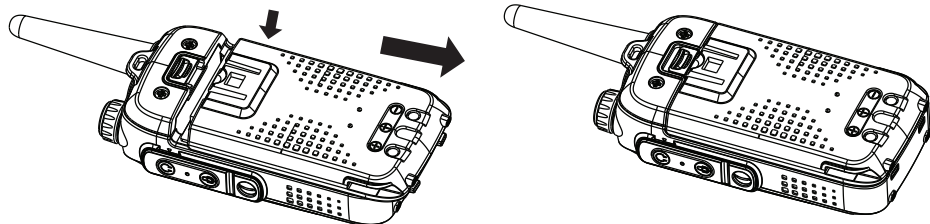

Отключите радиостанцию перед извлечением аккумулятора.

- Передвиньте замок аккумулятора у основания корпуса радиостанции в направлении, указанном стрелкой.
- Сдвиньте аккумулятор приблизительно для 1–2 сантиметра вниз, затем извлеките его из корпуса радиостанции.

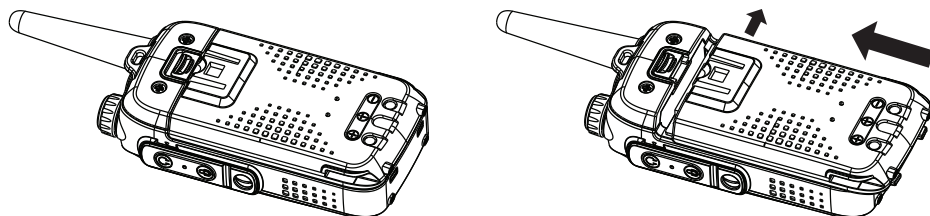

6. ЗАРЯДКА АККУМУЛЯТОРА

Используйте только зарядное устройство, указанное производителем. Светодиод зарядного устройства указывает на процесс зарядки.

СТАТУС ЗАРЯДКИ	СВЕТОДИОДНАЯ ИНДИКАЦИЯ
Режим ожидания (без нагрузки)	Красный светодиод мигает, в то время как светится зеленый светодиод
Зарядка	Красный светодиод светится непрерывно
Полностью заряженный аккумулятор	Зеленый светодиод светится непрерывно
Ошибка	Красный светодиод мигает, в то время зеленый светодиод светится

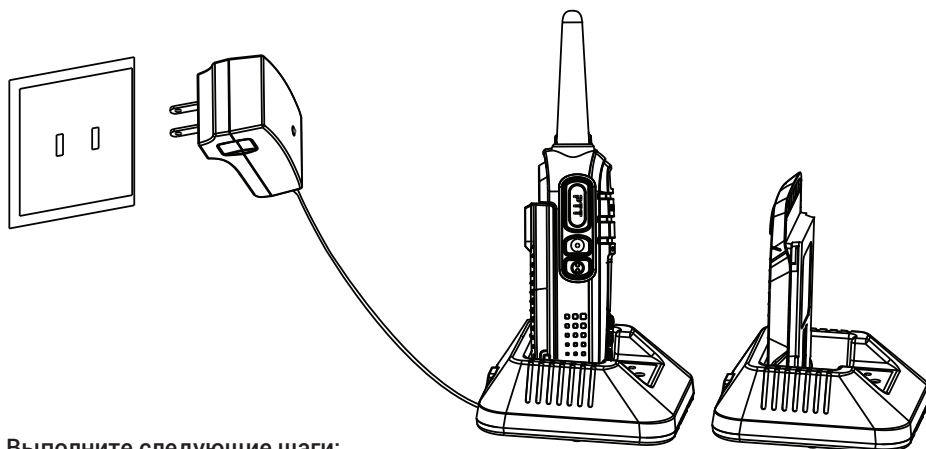

Выполните следующие шаги:

- вставьте шнур питания в адаптер;
- вставьте вилку переменного тока адаптера в розетку переменного тока;
- вставьте вилку постоянного тока адаптера в гнездо постоянного тока на задней части зарядного устройства;
- вставьте радиостанцию с установленным аккумулятором или только один аккумулятор в зарядное устройство;
- убедитесь, что аккумулятор имеет хороший контакт с зарядными контактами. Зарядный процесс начнется, когда загорится красный светодиод;
- зеленый светодиод светится приблизительно еще 4 часа, указывая на то, что аккумулятор полностью заряжен. Затем извлеките радиостанцию с установленным аккумулятором или только один аккумулятор из зарядного устройства.

7. ИНФОРМАЦИЯ ПО АККУМУЛЯТОРУ

7.1. ПЕРВИЧНОЕ ПРИМЕНЕНИЕ

Новые аккумуляторы поставляются с завода полностью разряженными. Зарядите новый аккумулятор в течение 5 часов перед первичным применением. Максимальная емкость аккумулятора и оптимальные эксплуатационные качества достигаются после трех полных циклов заряда/разряда. Если вы замечаете, что питание от аккумулятора кончается, перезарядите его.

7.2. РЕКОМЕНДАЦИИ ПРИ ОБРАЩЕНИИ С АККУМУЛЯТОРОМ

- При зарядке аккумулятора поддерживайте температуру в пределах от 5 до 40 °С. Температура за пределами этого диапазона может вызвать утечку аккумулятора или повреждение.
- Заряжая аккумулятор, установленный в радиостанцию, выключите радиостанцию, чтобы обеспечить полный заряд.
- Не отключайте питание и не извлекайте аккумулятор в процессе его зарядки.
- Никогда не заряжайте аккумулятор, если он находится во влажном состоянии. Протрите его мягкой тканью до начала зарядки.
- Аккумулятор в конечном счете исчерпает свой ресурс. Если время работы устройства существенно меньше нормального (в режиме разговора или ожидания), пора купить новый аккумулятор.
- Чтобы избежать риска получения травм, не бросайте аккумуляторы в огонь.

7.3. ПОВЫШЕНИЕ СРОКА СЛУЖБЫ АККУМУЛЯТОРА

- Время работы аккумулятора будет значительно меньше при температуре ниже 0 °С. Запасной аккумулятор необходим в холодную погоду. Холодный аккумулятор, не способный работать в этих условиях, сможет работать при комнатной температуре, поэтому оставьте его для последующего использования.
- Пыль на контакте аккумулятора может вызвать потерю работоспособности аккумулятора или невозможность его зарядки. Используйте чистую сухую ткань, чтобы протереть аккумулятор перед его установкой в радиостанцию.

7.4. ХРАНЕНИЕ АККУМУЛЯТОРА

- Полностью зарядите аккумулятор, прежде чем положить его на хранение на длительный срок, чтобы избежать повреждения аккумулятора в результате чрезмерной разрядки.
- Перезарядите аккумулятор после хранения в течение нескольких месяцев (для литий-ионных аккумуляторов: 6 месяцев), чтобы избежать сокращения емкости аккумулятора в результате чрезмерной разрядки.
- Храните аккумулятор в прохладном и сухом месте при комнатной температуре, чтобы уменьшить саморазряд.

8. ОБЗОР РАДИОСТАНЦИИ

8.1. ЧАСТИ РАДИОСТАНЦИИ

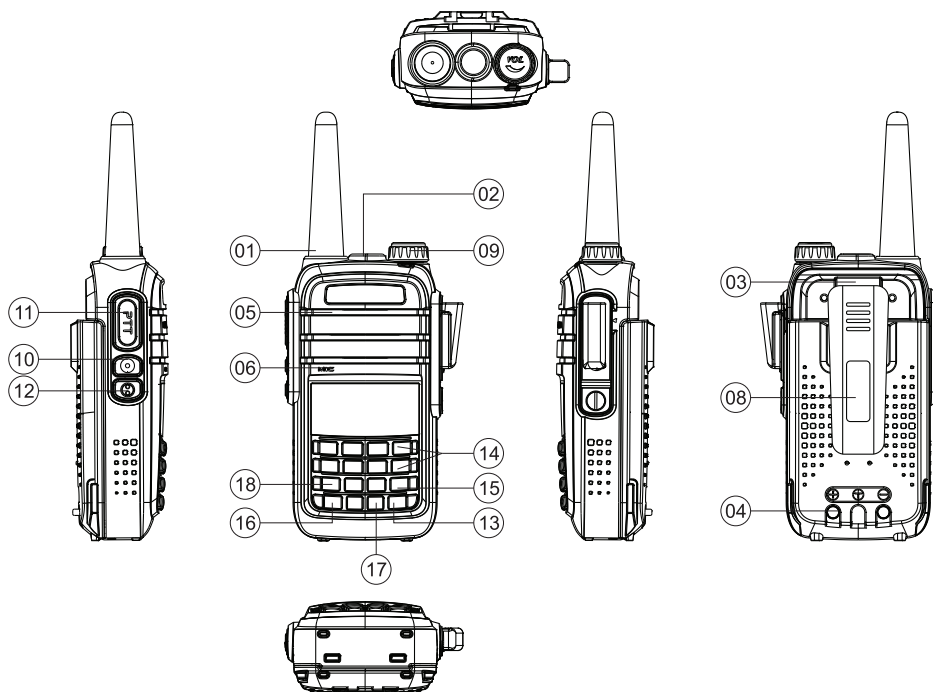

01	Антенна	10	Боковая кнопка 1/ CALL (Вызов) (радиостанция, сигнализация)
02	Фонарь	11	Кнопка PTT (тангента)
03	Кнопка извлечения аккумулятора	12	Боковая кнопка 2/ MONI (фонарь, монитор)
04	Аккумуляторная батарея	13	Кнопка [МЕНЮ]
05	Динамик	14	Кнопки [▲] [▼]
06	Микрофон	15	[EXIT] Кнопка выхода
07	Дополнительное гнездо (SP & MIC)	16	*/AB
08	Крепежный зажим	17	#SCAN (сканирование)
09	Кнопка ON/OFF (Вкл./Выкл., громкость)	18	Цифровая клавиатура

8.2. ОПРЕДЕЛЕНИЕ КОМАНД/КНОПОК [РТТ] (ТАНГЕНТА)

1. Нажмите и удерживайте кнопку [РТТ] для передачи; отпустите кнопку для приема.
2. Боковая кнопка 1/[MONI]
3. Нажмите кнопку [MONI], чтобы включить фонарь; нажмите повторно, чтобы выключить. Нажмите и удерживайте кнопку [MONI], чтобы контролировать сигнал.
4. Боковая кнопка 2/[CALL] (ВЫЗОВ)
5. Нажмите кнопку [CALL], чтобы активировать FM-радио; нажмите ее повторно, чтобы отключить FM-радио. Нажмите и удерживайте кнопку [CALL], чтобы активировать функцию сигнализации; нажмите ее повторно, чтобы отключить функцию сигнализации.

КНОПКА [V/M]

Нажмите кнопку [V/M], чтобы переключить режим частоты и режим канала.

КНОПКА [*A/B]

Нажмите кнопку [*A/B], чтобы включить индикацию частоты. Чтобы отменить, удалить или выйти.

КНОПКА [#SCAN]

Нажмите кнопку [#SCAN] (сканирование), чтобы активировать функцию реверса для взаимной замены частот приема и передачи.

Нажмите и удерживайте кнопку [#SCAN] в течение 2 секунд, чтобы начать сканирование (частоты/канала).

Когда режим FM-радио активирован, нажмите кнопку [#SCAN] для поиска станций FM.

При настройке RX CTCSS/DCS нажмите кнопку [#SCAN] для сканирования RX CTCSS/DCS.

ФУНКЦИОНАЛЬНАЯ КЛАВИАТУРА



Кнопка [МЕНЮ]

Для входа в меню радиостанции и подтверждения настройки. Нажмите и удерживайте кнопку [MENU] в течение 2 секунд, чтобы заблокировать/разблокировать клавиатуру.

Кнопки [▲] [▼]

Нажмите и удерживайте кнопку [▲] или [▼] для быстрого изменения частоты вверх или вниз. Нажмите кнопку [▲] или [▼] для реверсирования сканирования.

ЦИФРОВАЯ КЛАВИАТУРА

Используется для ввода информации программирования реестра радиостанции и нестандартных параметров CTCSS.

В режиме передачи нажмите цифровую кнопку, чтобы послать код сигнала (код должен быть установлен программным обеспечением ПК).

9. LCD-ДИСПЛЕЙ

Индикация дисплея появляется при активации определенных операций или определенных функций.

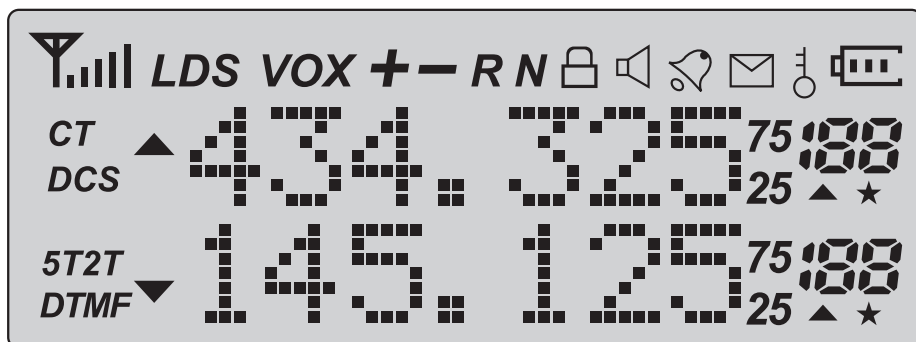

Иконка	Описание
CT	Активация CTCSS
DCS	Активация DCS
+	Смещение частоты +
-	Смещение частоты -
+ -	Направление частотного сдвига для доступа к ретрансляторам
S	Активация функций сканирования по двум каналам/приема по двум каналам
VOX	Включена функция VOX
R	Активация функции реверса
N	Выбор широкого диапазона
	Индикатор заряда аккумулятора
	Активация функции блокировки клавиатуры
L	Низкая мощность передачи
▲ ▼	Рабочая частота
	Уровень сигнала
188	Рабочий канал

10. ТОН ЧАСТОТОЙ 1750 Гц ДЛЯ ДОСТУПА К РЕТРАНСЛЯТОРАМ

Если пользователю необходимо установить дальнюю связь через любительскую радиостанцию-ретранслятор, который активируется после получения тона 1750 Гц. Нажмите и удерживайте кнопку [PTT], затем нажмите кнопку [CALL] для передачи тона 1750 Гц.

11. ОСНОВНЫЕ ФУНКЦИИ

11.1. ВКЛ./ВЫКЛ. РАДИОСТАНЦИИ/РЕГУЛИРОВКА ГРОМКОСТИ

Убедитесь, что антенна и аккумулятор установлены правильно, а аккумулятор заряжен. Поверните ручку по часовой стрелке, чтобы включить радиостанцию, и против часовой стрелки до шелчка для выключения радиостанции. Поверните ручку по часовой стрелке, чтобы увеличить объем, или против часовой стрелки, чтобы уменьшить.

Предостережение: вы не услышите шелчка на устройстве при выключенной голо-совой функции. Индикация режима загрузки может быть настроена с помощью функции 38.

11.2. Передача и прием

1. Выберите правильный номер канала или введите необходимую частоту. Затем нажмите и удерживайте кнопку [PTT]. Радиостанция теперь производит передачу, говорите в микрофон – ваш голос будет передаваться.
2. Нажмите кнопку PTT для приема.
3. Когда вы нажимаете PTT, на дисплее отображается L, это означает, что радиостанция работает на малой мощности.
4. Нажмите кнопку [PTT], затем нажмите [CALL], чтобы передать 1750 Гц.
5. Нажмите [PTT], затем цифры DTMF для передачи DTMF.

11.3. ФУНКЦИЯ «VOX» (ГОЛОСОВОЕ УПРАВЛЕНИЕ ПЕРЕДАЧЕЙ)

Для этой функции нет необходимости нажимать [PTT] на приемопередатчике для передачи. Передача активируется автоматически при обнаружении голоса. Когда разговор заканчивается, передача автоматически завершается, приемопередатчик автоматически получает сигнал. Обязательно отрегулируйте уровень VOX по соответствующей чувствительности для обеспечения ровной передачи.

Порядок действий:

1. Нажмите [PTT] для настройки меню.
2. Выберите с помощью [▲] или [▼] функцию 4, на дисплее отобразится .
3. Нажмите [MENU], активируйте «VOX», затем нажмите [▲] или [▼] для выбора уровня 1–10, 10 – это уровень максимальной чувствительности.
4. Нажмите кнопку [MENU] для завершения настройки. LCD-экран отобразит VOX после настройки функции. Например, .
5. Вы можете установить уровень VOX как OFF (ВЫКЛ.), и нажать кнопку [MENU], в этом случае функция отключится.

11.4. AUTOLK (автоматическая блокировка клавиатуры)

Приемопередатчик имеет две опции: автоблокировка и ручная блокировка.

OFF (ВЫКЛ.): отключение автоблокировки.

ON (ВКЛ.): для установки автоблокировки клавиатуры нажмите и удерживайте кнопку **[MENU]** больше 2 секунд.

Порядок действий:

1. В режиме простоя нажмите **[MENU]** + [цифровую кнопку 24], на дисплее отобразится "**AUTOLK**".
2. Нажмите **[MENU]**, затем нажмите [вверх] и [вниз] для переключения положения блокировки клавиатуры **ON** или **OFF**.
3. Нажмите **[MENU]**, чтобы подтвердить, затем нажмите **[*/AB]**, чтобы вернуться в режим простоя.

11.5. Режим VFO/Channel (VFO/канала)

Нажмите кнопку **[V/M]**, чтобы переключить режим частоты и режим канала, дисплей отобразит это, или же в правом нижнем углу дисплея появится номер канала, что означает, что включен режим канала. Таким образом, вы можете также изменить режим канала на VFO.

11.6. ВЫБОР ЧАСТОТЫ ИЛИ КАНАЛА

1. Нажмите кнопку **[▲]** или **[▼]** для выбора необходимой частоты/канала. На дисплее отобразится выбранная частота/канал.
2. Нажмите и удерживайте кнопку **[▲]** или **[▼]** для быстрого изменения частоты вверх или вниз.

Когда радиостанция находится на режиме VFO, частота может быть введена непосредственно с клавиатуры.

Примечание: Вы не можете выбрать канал без предварительного сохранения.

11.7. TDR (сканирование по двум каналам/прием по двум каналам)

Эта функция позволяет вам работать между частотой А и частотой В. Периодически приемопередатчик проверяет, получен ли сигнал на другой частоте, которую мы запрограммировали. Если вы получаете сигнал, устройство сохраняет частоту, пока полученный сигнал не исчезнет. В режиме простоя нажмите **[MENU]** + кнопку **[7TDR]**, затем отобразится «**TDR**». Нажмите **[MENU]**, затем нажмите **[▲]** или **[▼]**, чтобы выбрать «**TDR**» ВЫКЛ. или ВКЛ. Нажмите **[MENU]**, чтобы подтвердить, затем нажмите **[*/AB]**, чтобы вернуться в режим простоя.

11.8. DEL-CH (удалить канал)

1. В режиме простоя нажмите **[MENU]** + [цифровую кнопку 28], на дисплее отобразится «DEL-CH».

2. Нажмите [MENU], нажмите [▲] или [▼] для выбора канала, который необходимо удалить.
3. Нажмите [MENU], чтобы подтвердить, затем нажмите [* / AB], чтобы вернуться в режим простоя.

Приемопередатчик имеет 128 каналов, сохраненных в памяти, от 000 до 127. Ошибка появляется, когда вводится канал без ДН, это означает, что для канала нет параметра.

11.9. МЕМ-СН (каналы, сохраненные в памяти) ПОРЯДОК СОХРАНЕНИЯ КАНАЛА

Состав канала, сохраненного в памяти, включает частоту RX, частоту TX, CTCSS, DCS, RF Power (мощность RF), Bandwidth (полосу пропускания), ID PTT, BCL, Scan add to (приращение сканирования), Channel Name (наименование канала) и т. д. Все настройки, кроме Scan add to и Channel Name, могут быть выполнены с помощью клавиатуры в режиме VFO.

Пример: мы хотим запрограммировать все данные из таблицы в СН106, для этого выполняем следующее:

RX Frequency (Частота RX)	440,625 МГц
TX Frequency (Частота TX)	430,625 МГц
RX CTCSS	100,0 Гц
TXDCS	250,3 Гц
RF Power (Мощность RF)	High (Высокая)
Bandwidth (Пропускная способность)	Wide (Широкая)
PTT-ID	OFF (ВЫКЛ.)

1. Мы должны проверить, имеются какие-либо данные в СН106 или нет. Войдите в MENU 28, если перед "106" есть СН, значит, данные имеются. При удалении этих данных вы увидите, что перед "106" нет СН, поэтому не может быть новых данных в этом канале.
2. Нажмите и удерживайте кнопку [MENU], затем включите питание, перейдите в режим VFO. Нажмите кнопку [* / AB] для выбора частоты А (вверх).
3. Введите 440,625 МГц.
4. Теперь через MENU можно установить другие параметры: CTCSS, DCS, RF Power, Bandwidth и т. д. После ввода остальных настроек нажмите кнопку [MENU], затем перейдите в MENU 27, дважды нажмите кнопку [MENU], вы увидите все данные, сохраненные в СН106, однако теперь сохранена только частота RX. Далее нажмите кнопку [MENU] еще два раза.

Когда приемопередатчик работает в режиме частоты или в режиме простоя, введите частоту и любой другой параметр, который вы хотите сохранить.

В режиме простоя нажмите [MENU] + [цифровую кнопку 27], на дисплее отобразится «МЕМ-СН». Нажмите [MENU], нажмите [▲] или [▼] для выбора необходимого порядка каналов. Нажмите [MENU], чтобы подтвердить, затем нажмите [* / AB], чтобы вернуться в режим простоя.

12. РАСШИРЕННЫЕ ОПЕРАЦИИ

Вы можете запрограммировать ваш приемопередатчик с помощью меню настройки для удовлетворения ваших потребностей или предпочтений.

12.1. ОПИСАНИЕ МЕНЮ НАСТРОЙКИ

Меню	Функция/описание	Доступные настройки
0	SQL (уровень шумоподавления)	0–9
1	STEP (шаг частоты)	2,5/5/6,25/10/12,5/25 кГц
2	TXP (мощность передачи)	HIGH/LOW (высокая/низкая)
3	SAVE (экономия зарядки аккумулятора 1:1/1:2/1:3/1:4)	OFF (ВЫКЛ.)/1/2/3/4
4	VOX (голосовое управление передачей)	OFF (ВЫКЛ.)/0–10
5	W/N (широкополосный/узкополосный)	WIDE/NARR (широкий/узкий)
6	ABR (подсветка дисплея)	OFF (ВЫКЛ.)/1/2/3/4/5 с
7	TDR (сканирование по двум каналам/прием по двум каналам)	OFF/ON (ВЫКЛ./ВКЛ.)
8	BEEP (звуковой сигнал клавиатуры)	OFF/ON (ВЫКЛ./ВКЛ.)
9	TOT (таймер передачи)	15/30/45/60.../585/600 секунд
10	R-DCS (прием при шумоподавлении с цифровым кодированием)	OFF (ВЫКЛ.)/D023N ... D754I
11	R-CTS (прием при шумоподавлении с непрерывным тональным кодированием)	67,0 Гц ... 254,1 Гц
12	T-DCS (передача при шумоподавлении с цифровым кодированием)	OFF (ВЫКЛ.)/D023N ... D754I
13	T-CTS (передача при шумоподавлении с непрерывным тональным кодированием)	67,0 Гц ... 254,1 Гц
14	VOICE (голосовая функция)	OFF/ON (ВЫКЛ./ВКЛ.)
15	ANI (автоматическое определение номера радиостанции, может быть настроено только программным обеспечением ПК)	
16	DTMFST (тон DTMF кода передачи)	OFF/DT-ST/AN I-ST/DT+AN I
17	S-CODE (код сигнала, может быть настроен только программным обеспечением ПК)	1, ... , 15 групп
18	SC-REV (метод возобновления сканирования)	TO/CO/SE
19	ID PTT (нажмите или отпустите кнопку PTT для передачи кода сигнала)	OFF (ВЫКЛ.)/BOT/EOT/BOTH (ОБЕ ОПЦИИ))

Меню	Функция/описание	Доступные настройки
20	РТТ-LT (задержка отправки кода сигнала)	0, ... ,30 мс
21	MDF-A (в режиме канала, отображается канал А; примечание: наименование индикации может быть задано только программным обеспечением ПК)	FREQ/CH/NAME (частота/канал/наименование)
22	MDF-B (в режиме канала, отображается канал В; примечание: наименование индикации может быть задано только программным обеспечением ПК)	FREQ/CH/NAME (частота/канал/наименование)
23	BCL (блокировка занятого канала)	OFF/ON (ВЫКЛ./ВКЛ.)
24	AUTOLK (автоматическая блокировка клавиатуры)	OFF/ON (ВЫКЛ./ВКЛ.)
25	SFT-D (направление смещения частоты)	OFF (ВЫКЛ.)/-/+
26	OFFSET (смещение частоты)	00,000 ... 69,990
27	MEMCH (каналы, сохраненные в памяти)	000 ...127
28	DELCH (удаление каналов, сохраненных в памяти)	000,...127
29	WT-LED (цвет индикации при простое)	OFF (ВЫКЛ.) - Синий/ Оранжевый/Фиолетовый
30	RX-LED (цвет индикации при приеме)	OFF (ВЫКЛ.) - Синий/ Оранжевый/Фиолетовый
31	TX-LED (цвет индикации при передаче)	OFF/(ВЫКЛ.) - Синий/ Оранжевый/Фиолетовый
32	AL-MOD (режим сигнализации)	SITE/TONE/CODE (МЕСТО/ТОН/КОД)
33	BAND (выбор полосы)	VHF/UHF
34	TCALL (опциональная сигнализация)	OFF (ВЫКЛ.) 1000,1450,1750,2100
35	STE (удаление шлейфа звукового сигнала)	OFF/ON (ВЫКЛ./ВКЛ.)
36	RP_STE (удаление шлейфа звукового сигнала при работе через ретранслятор)	OFF/1, 2, 3 ... 10
37	RPT_RL (задержка шлейфа звукового сигнала ретранслятора)	OFF/1, 2, 3 ... 10
38	PONMGS (индикация загрузки)	FULL/MGS
39	ROGER (звуковой сигнал при передаче)	ON/OFF (ВКЛ./ВЫКЛ.)
40	RESET (возврат настроек по умолчанию)	VFO/ALL (VFO/VCE)

12.2. ДЕЙСТВИЯ С КОНТЕКСТНЫМ МЕНЮ

1. Нажмите кнопку [MENU], затем кнопку [▲] или [▼] для выбора необходимого меню.
2. Повторно нажмите кнопку [MENU], перейдите к настройке параметров.
3. Нажмите кнопку [▲] или [▼] для выбора необходимого параметра.
4. Нажмите кнопку [MENU], чтобы подтвердить и сохранить, нажмите кнопку [* / AB], чтобы отменить настройку или очистить вход.

Примечание: В режиме канала недопустимы следующие настройки меню: CTCSS, DCS, W/N, PTT-ID, BCL, SCAN ADD TO, S-CODE, CHANNEL NAME. Можно изменить только H/L power (мощность высокая/низкая).

12.3. "SQL" (шумоподавление)

При шумоподавлении динамик приемопередатчика выключается при отсутствии приема. При правильной настройке шумоподавления звук будет слышен только при появлении в эфире сигналов, что существенно снижает потребляемый ток батареи. Рекомендуется установить уровень 5.

12.4. ФУНКЦИЯ "VOX" (ГОЛОСОВОЕ УПРАВЛЕНИЕ ПЕРЕДАЧЕЙ)

Для этой функции нет необходимости нажимать [PTT] на приемопередатчике для передачи. Передача активируется автоматически при обнаружении голоса. Когда разговор заканчивается, передача автоматически завершается, приемопередатчик автоматически получает сигнал. Обязательно отрегулируйте уровень VOX по соответствующей чувствительности для обеспечения ровной передачи.

12.5. ВЫБОР ШИРОКОЙ ПОЛОСЫ ПЕРЕДАЧИ ИЛИ УЗКОЙ "W/N"

В зонах с насыщением сигналов RF необходимо использовать узкую полосу передачи, чтобы избежать помех в смежных каналах.

12.6. TDR (сканирование по двум каналам/прием по двум каналам)

Эта функция позволяет вам работать между частотой А и частотой В. Периодически приемопередатчик проверяет, получен ли сигнал на другой частоте, которую мы запрограммировали. Если вы получаете сигнал, устройство сохраняет частоту, пока полученный сигнал не исчезнет.

12.7. TOT (таймер передачи)

Эта функция может автоматически контролировать время, в течение которого вы выполняете передачу, каждый раз, когда вы нажимаете [PTT] на приемопередатчике. Эта функция очень полезна для предотвращения чрезмерного перегрева силовых транзисторов приемопередатчика. Приемопередатчик отключает передачу автоматически после установленного времени.

12.8. CTCSS/DCS

В некоторых случаях требуется установить связь только в закрытой группе пользователей на конкретной частоте или канале, поскольку для приема будет использоваться «CTCSS» или код «DCS».

Шумоподавление включается только при получении тех же значений частоты "CTCSS" или кодов "DCS", которые были запрограммированы в вашем приемопередатчике. Если коды полученного сигнала будут отличаться от запрограммированных в вашем приемопередатчике, «шумоподавление» не включается и полученный сигнал можно услышать.

Примечание: *Использование "CTCSS" или "DCS" при связи не гарантирует полную конфиденциальность.*

12.9. ANI

ANI (автоматическое определение номера), также известное как PTT ID, потому что ID передается, когда нажимается или отпускается кнопка PTT радиостанции. По ID диспетчер определяет, какая полевая радиостанция используется. Устанавливается только программным обеспечением PC.

12.10. DTMFST (тон DTMF кода передачи)

Сначала необходимо настроить PTT-ID как BOT/EOT/BOTH.

"OFF" – в режиме передачи вы не можете слышать тон DTMF при нажатии кнопки для передачи кода или при автоматической передаче кода.

"DT-ST" – в режиме передачи вы можете слышать тон DTMF при нажатии кнопки для передачи кода.

"ANI-ST" – в режиме передачи вы можете слышать тон DTMF, когда код передается автоматически.

"DT-AN I" – в режиме передачи вы можете слышать тон DTMF при нажатии кнопки для передачи кода или при автоматической передаче кода.

12.11. SC-REV (МЕТОД ВОЗОБНОВЛЕНИЯ СКАНИРОВАНИЯ)

Этот приемопередатчик позволяет сканировать каналы, сохраненные в памяти, все полосы или часть полос. Когда приемопередатчик обнаруживает канал связи, сканирование останавливается автоматически.

Внимание:

- «ТО» (работа по таймеру): сканирование остановится, когда будет обнаружен активный сигнал. Сканирование останавливается на каждом канале или активной частоте на predetermined время, после этого времени сканирование возобновляется автоматически.
- «СО» (работа на несущей частоте): сканирование останавливается и остается на частоте или канале, пока активный сигнал не исчезает.
- «SE» (поиск): сканирование останавливается и остается на частоте или канале при обнаружении активного сигнала.

12.12. PTT-ID (НАЖМИТЕ ИЛИ ОТПУСТИТЕ КНОПКУ PTT ДЛЯ ПЕРЕДАЧИ КОДА СИГНАЛА)

Эта функция позволяет определить, кто вас вызывает.

"OFF" – нет передачи кода при нажатии кнопки PTT.

"BOT" – передача кода при нажатии кнопки PTT. (Код сигнала, может быть настроен только программным обеспечением ПК.)

"EOT" – передача кода при отпуске кнопки PTT.

"BOTH" – передача кода при нажатии или отпуске кнопки PTT.

12.13. VCL (БЛОКИРОВКА ЗАНЯТОГО КАНАЛА)

Функция VCL препятствует активации передатчика радиостанции, если присутствует сигнал, достаточно сильный, чтобы преодолеть шумоподавление. На частоте, где станции используют различные активные коды CTCSS или DC, VCL препятствует внезапному прерыванию связи (потому что ваша радиостанция может заглушаться собственным декодером тона).

12.14. SFT-D (НАПРАВЛЕНИЕ СМЕЩЕНИЯ ЧАСТОТЫ)

"OFFSET" – это разность или сдвиг между частотой приема и частотой передачи для доступа к любительским радиоретрансляторам. Установите "OFFSET" в соответствии со значением "OFFSET" любительского радиоретранслятора, с помощью которого вы собираетесь поддерживать связь.

12.15. OFFSET (СМЕЩЕНИЕ ЧАСТОТЫ)

При работе через ретранслятор направление смещения частоты должно быть синхронизировано со смещением частоты передачи выше или ниже частоты приема.

Пример:

если необходимо установить связь через любительский радиоретранслятор, входная частота которого составляет 145 000 МГц, а выходная – 145 600 МГц, выбираем "OFFSET" предыдущего параметра равным 0600, а направление смещения "SHIFT" программируем на [-], таким образом приемопередатчик будет всегда иметь частоту 145 600 МГц, а когда вы нажмете [PTT] для передачи, частота автоматически сместится на 145 000 МГц.

12.16. STE (УДАЛЕНИЕ ШЛЕЙФА ЗВУКОВОГО СИГНАЛА)

Эта функция используется для активации или деактивации прекращения передачи приемопередатчика. Эта завершающая тональная передача используется только для связи между приемопередатчиками, а не для работы через ретранслятор, который необходимо деактивировать.

13. RESET (возврат настроек по умолчанию)

В приемопередатчике имеется меню, которое сбрасывает VFO и BCE сообщения. Когда вы используете RESET VFO, все параметры возвращаются к заводским настройкам по умолчанию. Когда вы используете RESET ALL, все параметры приемопередатчиков и параметры каналов возвращаются к заводским настройкам по умолчанию.

В режиме простоя нажмите [MENU] + [цифровую кнопку 40], на дисплее отобразится «RESET». Нажмите [MENU], нажмите [▲] или [▼] для выбора необходимого режима VFO или ALL. Нажмите [MENU], чтобы подтвердить, затем нажмите [*/AB], чтобы вернуться в режим простоя.

14. КОПИРОВАНИЕ ПАРАМЕТРОВ

Для копирования параметров радиостанции А в радиостанцию В выполните следующее:

1. Соедините две радиостанции с помощью специального кабеля для передачи данных.
2. Включите радиостанцию В.
3. Нажмите [MONI], далее включите радиостанцию А, на дисплее отобразится . После окончания копирования радиостанция В автоматически отключится и включится.

Повторите вышеупомянутые шаги 2 и 3, чтобы скопировать больше радиостанций. При возникновении сложностей при копировании выключите и А и В и убедитесь, что они правильно соединены с помощью кабеля для передачи данных.

15. ТАБЛИЦА CTCSS

№	Тон (Гц)	№	Тон (Гц)	№	Тон (Гц)	№	Тон (Гц)	№	Тон (Гц)
1	67,0	11	94,8	21	131,8	31	171,3	41	203,5
2	69,3	12	97,4	22	136,5	32	173,8	42	206,5
3	71,9	13	100,0	23	141,3	33	177,3	43	210,7
4	74,4	14	103,5	24	146,2	34	179,9	44	218,1
5	77,0	15	107,2	25	151,4	35	183,5	45	225,7
6	79,7	16	110,9	26	156,7	36	186,2	46	229,1
7	82,5	17	114,8	27	159,8	37	189,9	47	233,6
8	85,4	18	118,8	28	162,2	38	192,8	48	241,8
9	88,5	19	123,0	29	165,5	39	196,6	49	250,3
10	91,5	20	127,3	30	167,9	40	199,5	50	254,1

16. ТАБЛИЦА DCS

№	Код	№	Код	№	Код	№	Код	№	Код
1	D023N	22	D131N	43	D251N	64	D371N	85	D532N
2	D025N	23	D132N	44	D252N	65	D411N	86	D546N
3	D026N	24	D134N	45	D255N	66	D412N	87	D565N
4	D031N	25	D143N	46	D261N	67	D413N	88	D606N
6	D036N	27	D152N	48	D265N	69	D431N	90	D624N
7	D043N	28	D155N	49	D266N	70	D432N	91	D627N
8	D047N	29	D156N	50	D271N	71	D445N	92	D631N
9	D051N	30	D162N	51	D274N	72	D446N	93	D632N
10	D053N	31	D165N	52	D306N	73	D452N	94	D645N
11	D054N	32	D172N	53	D311N	74	D454N	95	D654N
12	D065N	33	D174N	54	D315N	75	D455N	96	D662N
13	D071N	34	D205N	55	D325N	76	D462N	97	D664N
14	D072N	35	D212N	56	D331N	77	D464N	98	D703N
15	D073N	36	D223N	57	D332N	78	D465N	99	D712N
16	D074N	37	D225N	58	D343N	79	D466N	100	D723N
17	D114N	38	D226N	59	D346N	80	D503N	101	D731N
18	D115N	39	D243N	60	D351N	81	D506N	102	D732N
19	D116N	40	D244N	61	D356N	82	D516N	103	D734N
20	D122N	41	D245N	62	D364N	83	D523N	104	D743N
21	D125N	42	D246N	63	D365N	84	D526N	105	D754N

17. ТЕХНИЧЕСКИЕ ХАРАКТЕРИСТИКИ

17.1 ПРИЕМНИК

Чувствительность приемника	$\leq 0,25$ мкВ (12 дБ SINAD)
Аудиовыход	1 Вт при 10 %
Аудиоискажение	< 10 %
Отношение сигнал-шум	≥ 45 дБ
Соседний канал	≥ 65 дБ/ ≥ 60 дБ (W/N)
Взаимная модуляция	≥ 65 дБ/ ≥ 60 дБ (W/N)
Подавление фоновых помех	≥ 65 дБ
Ток потребления при приеме	≤ 380 мА

17.2 ОБЩИЕ ХАРАКТЕРИСТИКИ

Частотный диапазон	404; 418; 434; 459,5; 469,5 МГц
Каналы, сохраненные в памяти	До 128 каналов
Шаг настройки частоты	2,5 кГц/5 кГц/6,25 кГц/10 кГц/12,5 кГц/25 кГц
Напряжение питания	7,4 В (перезаряжаемый литий-ионный аккумулятор)
Устойчивость частоты	$\pm 2,5$ ppm
Рабочая температура	От минус 20 до плюс 60 °С
Волновое сопротивление антенны (импеданс)	50 Ом
Ток потребления при передаче	$\leq 1,5$ А
Класс излучения	16КФDF3E/11КФF3E (W/N)
Максимальное отклонение	$\leq \pm 5$ кГц/ $\leq \pm 2,5$ кГц (W/N)
паразитная мощность	$\leq 7,5$ мкВт
Паразитные излучения	≤ 65 дБ / ≤ -60 дБ
Отношение сигнал-шум	≥ -45 дБ/ ≥ -40 дБ (W/N)
Частотный сдвиг QT/DQT	0,7 \pm 0,1 кГц/0,4 \pm 0,1 кГц (W/N)
Чувствительность модуляции	8–12 мВ
Размеры	61,5 (Ш) x 123 (В) x 36 (Г) мм
Вес:	227 г (приблизительный)

Примечание: Любые технические характеристики могут быть изменены без предварительного уведомления.

18. ПОИСК И УСТРАНЕНИЕ НЕИСПРАВНОСТЕЙ

Неисправности	Возможные причины/способы устранения
Радиостанция не включается.	<ul style="list-style-type: none"> Низкий заряд аккумулятора, замените имеющийся аккумулятор на заряженный или продолжайте использовать старый. Аккумулятор установлен неправильно, извлеките аккумулятор и снова установите.
Аккумулятор быстро разряжается.	<ul style="list-style-type: none"> Срок службы аккумулятора закончился, замените аккумулятор на новый. Аккумулятор полностью заряжен, убедитесь в исправности аккумулятора.
Светодиод индикатора приема светится, но динамик не работает.	<ul style="list-style-type: none"> Проверьте уровень громкости. Убедитесь, что субтоны «CTCSS» или коды «DCS» совпадают с запрограммированными в приемопередатчиках других членов вашей группы.
При передаче другие члены группы не получают сигналы связи.	<ul style="list-style-type: none"> Убедитесь, что субтоны «CTCSS» или коды «DCS», запрограммированные в вашем приемопередатчике, совпадают с запрограммированными в приемопередатчиках других членов вашей группы. Ваш партнер и вы слишком далеко расположены друг от друга. Вы или ваш партнер находитесь в области неуверенного распространения сигналов RF.
В режиме простоя приемопередатчик передает без нажатия кнопки «РТТ».	Убедитесь, что функция регулирования уровня «VOX» не установлена на слишком высокую чувствительность.
Прием сообщений от других групп пользователей при работе с вашей группой.	<ul style="list-style-type: none"> Поменяйте частоту или канал. Поменяйте субтоны «CTCSS» или коды «DCS» в вашей группе.
Слабый сигнал при связи с другими членами вашей группы или низкое качество связи.	Вы и ваш партнер слишком далеко друг от друга или в области плохого распространения сигнала, например, внутри тоннеля, в подземной парковке, в гористой области, включая крупные металлические конструкции, и т. д.

Если после этих проверок у вас все еще есть проблемы с приемопередатчиком, обратитесь к вашему дистрибьютору, дилеру или в сервисный центр.

19. ГАРАНТИЯ (оптимальный вариант покупки радиостанции – местного дилера)

Устройство, описанное в данном свидетельстве, определяет гарантию сроком на ТРИ ГОДА с даты продажи конечному пользователю. Это гарантийное свидетельство уникально, оно не может быть передано, заменено на новое, оригинальное или на копию. Устранение неисправности изделия или его отдельных частей не предполагает продления гарантии.

Гарантия распространяется на замену и бесплатную замену всех частей, которые являются дефектными, т. е. материалы и компоненты, использованные при изготовлении/сборке устройства.

Гарантия не касается неисправностей, вызванных аварийной ситуацией, неправильным монтажом и эксплуатацией, ударом током (например, при грозе), в случае подключения способом, отличным от указанного, неправильной полярности питания, в случае требований из-за ухудшения внешнего вида при эксплуатации или состояния принадлежностей.

Проверка принадлежностей входит в ответственность покупателя при покупке устройства. Гарантия не распространяется на аккумуляторы, даже если они входят в состав оборудования при покупке, поскольку это расходные материалы, о дефектах необходимо сообщать в период четырнадцати дней с даты покупки.

Гарантия недействительна в следующих случаях:

- Если устройства обслуживались в местах или лицами, не относящимися к авторизованному поставщику услуг.
- Для оборудования и принадлежностей с измененным, удаленным или нечитаемым серийным номером.
- При использовании изделия не по назначению.

Для того чтобы воспользоваться гарантией, необходимо передать дилеру или любому авторизованному поставщику услуг дефектное устройство с принадлежностями и следующей документацией:

- Гарантийное свидетельство, должным образом оформленное и заверенное печатью.
- Оригинальный чек, который четко определяет устройство и дату покупки.
- Описание неисправностей.

Условия гарантии, определенные в этом гарантийном свидетельстве, не исключают, не изменяют и не ограничивают установленные законом права покупателя на основании действующего законодательства при покупке, а только дополняют их.

ГАРАНТИЙНОЕ СВИДЕТЕЛЬСТВО		
Марка:	Модель №	Серийный номер:
Имя покупателя:		
Адрес:		Печать и имя дилера:
Город:		
Область:		
Почтовый индекс:		
Номер телефона:		
Дата покупки:		
<p>ПРЕДУПРЕЖДЕНИЕ: гарантия действительна, если она оформлена в полном объеме и правильно, четко, с печатью, именем дилера и приложенным чеком покупки оборудования.</p>		

Информация о производителе

Страна происхождения: Китай

Предприятие-изготовитель: FUJIAN BAOFENG ELECTRONICS CO.,LTD

Предприятие-производитель: ООО «Аргут»

г. Москва, Дмитровское шоссе, д. 9 стр. 3

Телефон: (800) 555-60-12

Сайт: argut.net

Электронная почта: info@argut.net



grifon-radio.ru